

Beemoo

EASY FLY⁴

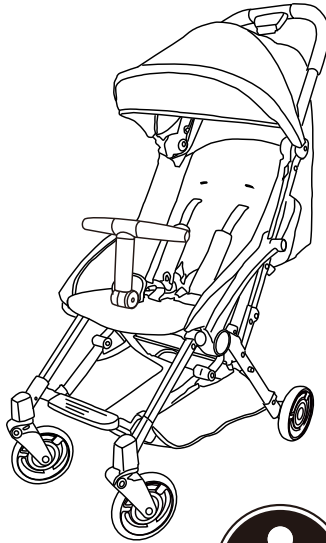

max 22 kg

max 4 years

IMPORTANT!

**READ CAREFULLY AND
KEEP FOR FUTURE
REFERENCE.**

MODEL: Beemoo Easy Fly 4

VIKTIGT!

**LÄS NOGA OCH BEHÅLL
FÖR FRAMTIDA
REFERENS.**

MODELL: Beemoo Easy Fly 4

ADVARSEL!

**LES NØYE OG BEHOLD
FOR FREMTIDIG
REFERANSE.**

MODELL: Beemoo Easy Fly 4

ADVARSEL!

**LÆS OMHYGGELIGT OG
GEM TIL FREMTIDIG
REFERENCE.**

MODEL: Beemoo Easy Fly 4

TÄRKEÄÄ!

**LUE OHJEET
HUOLELLISESTI JA
SÄILYTÄ NE TULEVAA
TARVETTA VARTEN**

MALLI: Beemoo Easy Fly 4

WICHTIG!

**LESEN SIE DIESE HINWEISE
AUFMERKSAM UND
BEWAHREN SIE SIE FÜR
ZUKÜNFTIGE FRAGEN AUF.**

MODELL: Beemoo Easy Fly 4



WARNING

- **WARNING!** Never leave the child unattended.
 - **WARNING!** Ensure that all the locking devices are engaged before use.
 - **WARNING!** To avoid injury ensure that the child is kept away when unfolding and folding this product.
 - **WARNING!** Do not let the child play with this product.
 - **WARNING!** Use a harness as soon as the child can sit unaided.
 - **WARNING!** This seat unit is not suitable for children under 6 months.
 - **WARNING!** Always use the restraint system.
 - **WARNING!** Check that the pram body or seat unit devices are correctly engaged before use.
 - **WARNING!** This product is not suitable for running or skating.
-
- Follow the manufacturer's instructions at all times.
 - That any load attached to the handle and/or on the back of the backrest and/or on the sides of the vehicle will affect the stability of the vehicle.
 - That the vehicle shall be used only for one child for which it has been designed.
 - The accessories which are not approved by the manufacturer shall not be used.
 - Only replacement parts supplied or recommended by the manufacturer/ distributor shall be used.
 - Do not carry extra children or bags on this stroller, unless in an approved accessory.
 - Make sure children are clear of any moving parts if you adjust the stroller, otherwise they may be injured.
 - Please ensure that the safety harness is adjusted and used at all times.
 - Do not carry more than 3kg in basket or 0.5kg in any pocket (if supplied).
 - The weight of the child using this stroller should not be more than 22kg.



- Recommended age: from 6 months or when your child can sit on its own and up to 4 years.
- Do not allow children to stand on the seat or footrest.
- Do not use on stairs or escalators.
- Do not use the stroller near an open fire, barbecue, or exposed flame.
- This product is not intended for commercial use.
- That the parking device shall be engaged when placing and removing the children.



PART LIST

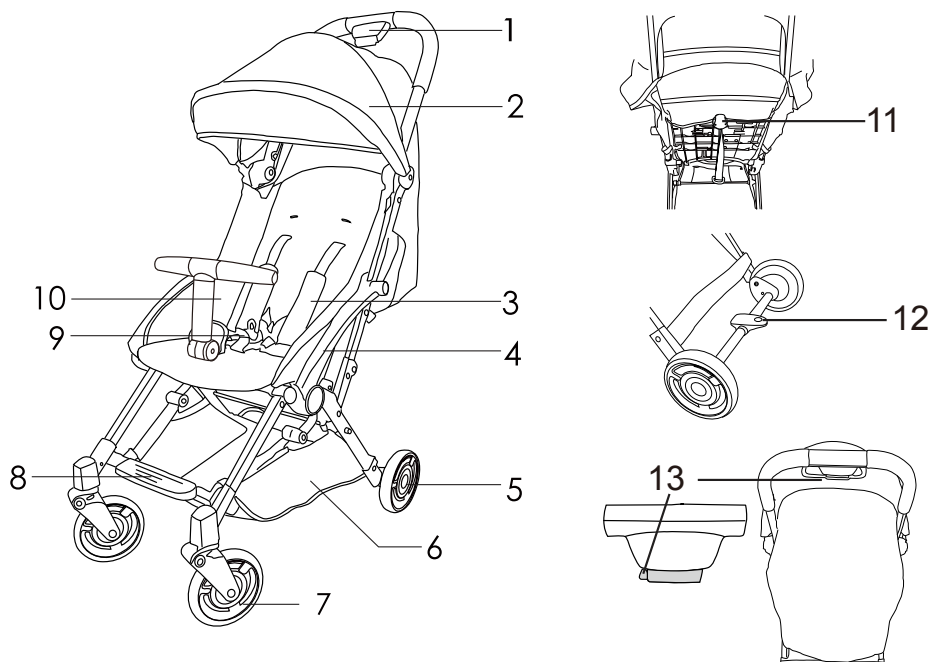

- | | |
|-----------------------|--------------------------------|
| 1. Folding Button | 8. Footrest |
| 2. Canopy | 9. Harness Buckle |
| 3. Shoulder Protector | 10. Front Bumper |
| 4. Armrest | 11. Backrest Adjustable Button |
| 5. Rear Wheels | 12. Brake Lever |
| 6. Basket | 13. Handle Released Button |
| 7. Front Wheels | |

UNFOLDING & ASSEMBLING

1. To unfold the frame (see F1) release the locked folding latch. Hold the handle grip (see F2) and pull upwards until the stroller is completely unfolded (see F3).

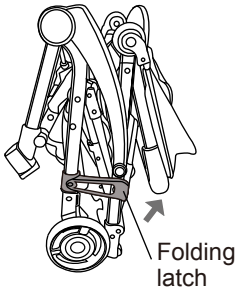

F1

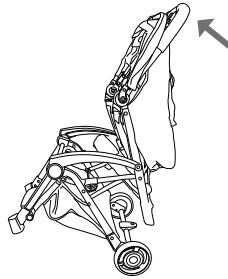

F2

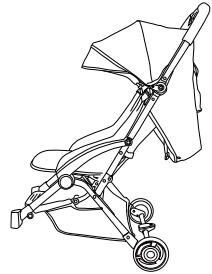

F3

2. To assemble the front wheels

Insert the steel pin of the front wheel into the front leg until the wheel clicks into position.

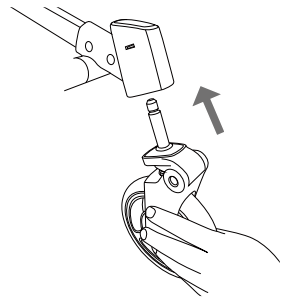

3. To detach the front wheels

Press down the steel button on the side of the leg and pull out the wheel button.

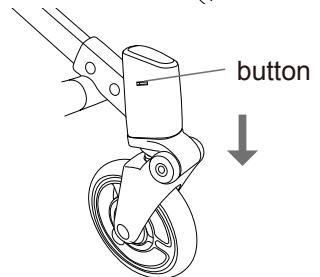

4. To assemble front bumper

Open the seat cover (see F4). Insert the front bumper peg in the matching seat adaptor hole, with the front bumper facing sideways (see F5). Then rotate the bumper 90 degrees and press until it is locked into position facing forwards (see F6).

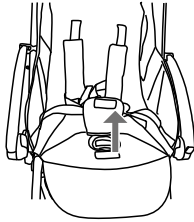

F4

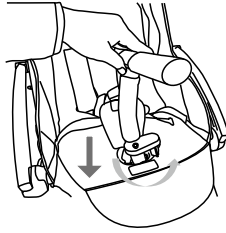

F5

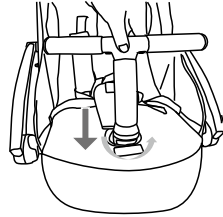

F6

5. To disassemble front bumper

Move the button under the seat 90 degrees (see F7), while you lift the front bumper (see F8). Close the seat cover (see F9).

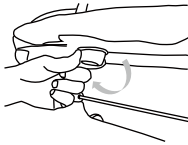

F7

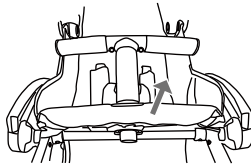

F8

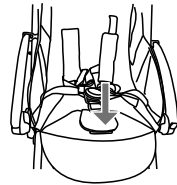

F9

USER INSTRUCTIONS

1. To fold front bumper up and down

Press the button on the side of the bumper to release it and push the bumper forwards. Pull the bumper backwards until hear a “click”, the front bumper can now be used.

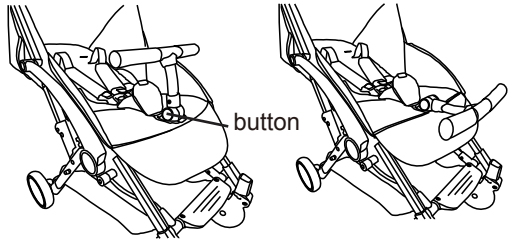

2. To use the brakes

Push down the brake lever to brake the stroller. Flip the brake lever up to release the brakes.

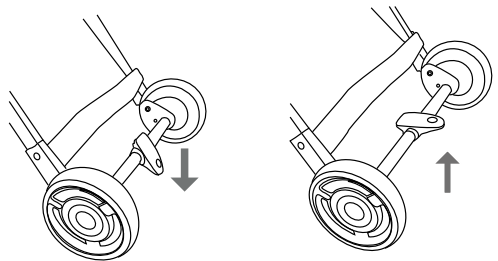

3. To use canopy

Fold back the canopy by pushing lightly on the canopy rod. Fold the canopy forwards by pulling out the canopy rod lightly.

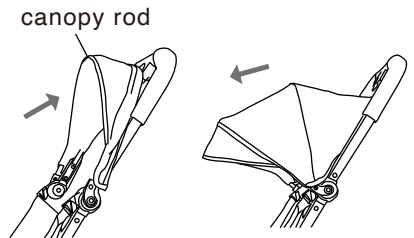

4. To use adjustable back rest

Press the recline button and push upwards or downwards while holding on to the end of the strap. The backrest can be adjusted from 105 to 155 degrees.

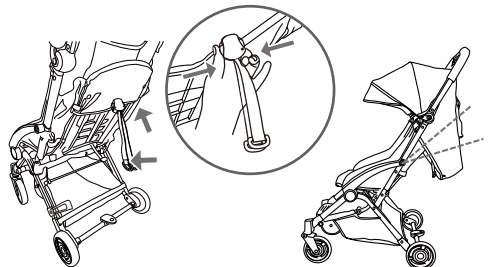



5. To use restrain system

Unlock buckle by pressing the middle button and pull out the harness from each side. Lock buckle by pushing each side of harness back into buckle until each part click in place.

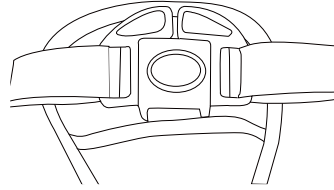

6. To adjust the harness length

Step 1: Lead the belt through the hole of the harness buckle.

Step 2: Lead the belt through the safety buckle.

Step 3: Lead the belt through the hole of the harness buckle again.

WARNING! Always use the crotch strap in combination with waist belt.

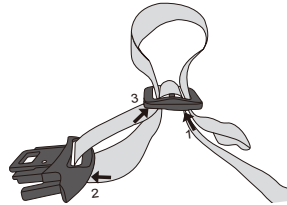

7. To fold the frame

Note: Before folding the stroller, fold down the front bumper and fold back the canopy.

(1) Fold the bumper by pressing the bumper button and pulling the bumper forwards to the folded down position (A5).

(2) To fold the stroller, hold the handle grip, press button 1 first, then button 2, then press down the handles until the stroller can stand by itself (A6).

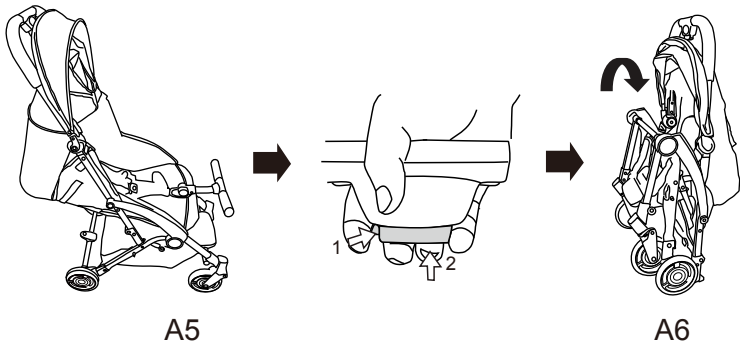

(3) Close the folding latch and ensure the stroller is locked (A7).

(4) Hold the handle, press button 1 first then button 2, move back the handle and fold it down (A8).

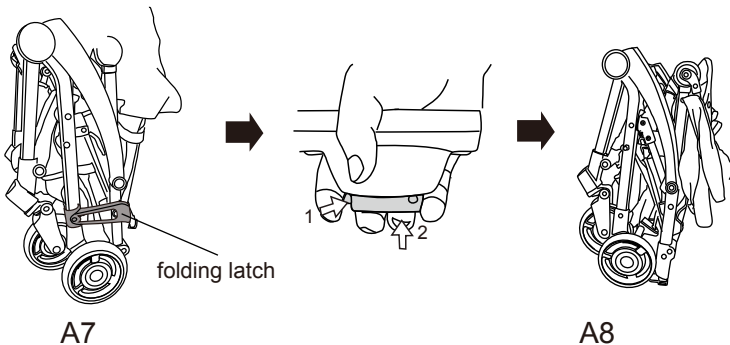



CARE AND MAINTENANCE

- To avoid risk of injury to your child, please check and maintain the stroller periodically.
- Check whether there are loose screws, damaged parts or crack in cloth. If necessary, replace the bad ones. Do the rehabilitate restrictly according to the instruction.
- Clean the fabric: use the brush or other clean tools. Other parts: use the home-usage soap.



VARNING

- **VARNING!** Lämna aldrig barnet utan uppsikt.
 - **VARNING!** Se till att alla låsanordningar är spärrade innan du använder vagnen.
 - **VARNING!** För att undvika skada, se till att barnet är ur vägen när du faller ut och ihop denna produkt.
 - **VARNING!** Låt inte barnet leka med denna product.
 - **VARNING!** Använd sele i vagnen så snart ditt barn kan sitta utan stöd.
 - **VARNING!** Denna sittdel är inte lämplig för barn under 6 månader.
 - **VARNING!** Använd alltid bältssystemet.
 - **VARNING!** Kontrollera att fastsättningsanordningarna för insatsen eller sittdelen är korrekt fastsatta innan vagnen tas i bruk.
 - **VARNING!** Denna produkt är inte lämplig för att springa eller åka inlines med.
-
- Följ alltid tillverkarens instruktioner.
 - Häng inte väskor eller påsar på handtaget eller sidorna då detta påverkar vagnens stabilitet.
 - Barnvagnen är endast till för ett barn.
 - Tillbehör som ej har godkänts av tillverkaren får ej användas.
 - Endast reservdelar från/rekommenderade av tillverkaren får användas.
 - Ha inte fler barn, väskor, varor eller tillbehör i vagnen än tillverkaren rekommenderar.
 - Innan du ändrar vagnens inställningar säkerställ att barnets kropp inte är i närheten av några rörliga delar.
 - Kontrollera att säkerhetssele alltid är korrekt påsatt.
 - Varor i vagnen får inte överstiga 3 kg.
 - Överlasta inte vagnen eftersom det kan göra den instabil. Barnets vikt får inte överstiga 22 kg.
 - Rekommenderad ålder: Från 6 månader eller från dess att ditt barn kan sitta upp utan assistans till 4 år.
 - Barn får inte stå upp i sätet eller på fotstödet.
 - Använd inte i trappor eller rulltrappor.



- Använd inte i närheten av öppen eld, lågor eller grill.
- Säkerställ att barnet inte är i närheten när vagnen falls upp eller ihop för att undvika skada.
- Låt inte barnet leka med produkten.
- Lyft inte vagnen i frontbygeln eftersom den kan lossna.
- Vagnen får inte användas i kommersiellt bruk.
- Aktivera alltid bromsarna när du stannat vagnen innan barnets lyfts i eller ur.

DELAR

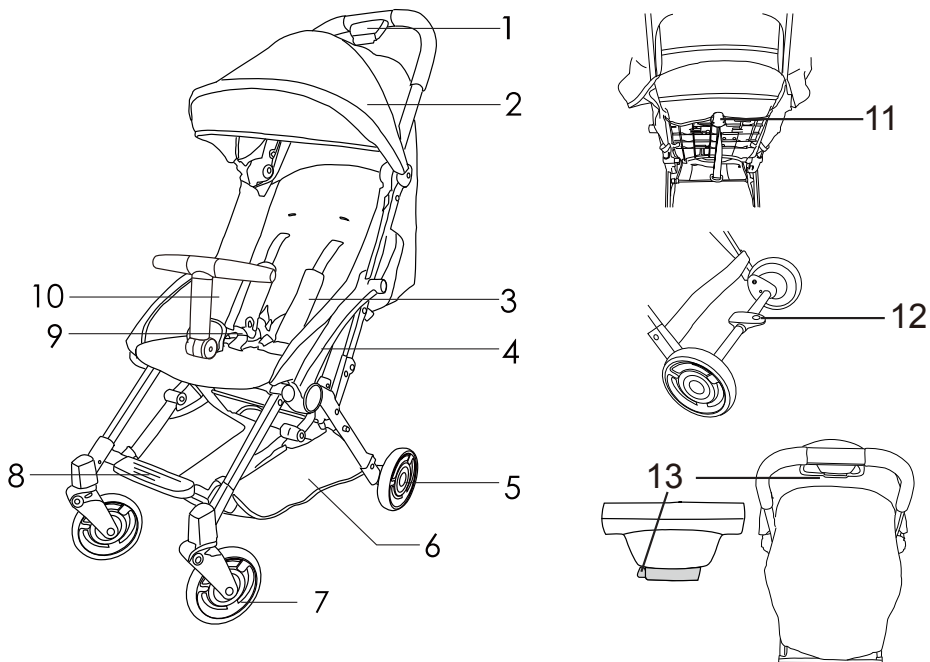

- 1. Hopfällningsknapp
- 2. Sufflett
- 3. Axelskydd
- 4. Ram
- 5. Bakhjul
- 6. Varukorg
- 7. Framhjul

- 8. Fotstöd
- 9. Säkerhetssele
- 10. Frontbygel
- 11. Justeringsknapp för ryggstöd
- 12. Bross
- 13. Frigörelseknapp till handtag

UTFÄLLNING & MONTERING

1. För att fälla ut ramen (se F1) släpper du den låsta fällspärren. Håll i handtaget (se F2) och dra uppåt tills vagnen är helt utfälld (se F3).

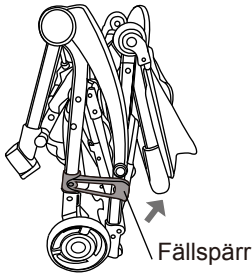

F1

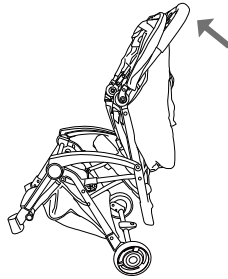

F2

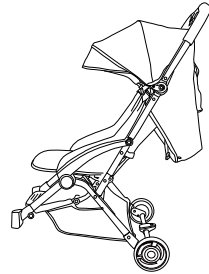

F3

2. För att montera framhjulen

För in framhjulets stålstift i det främre benet tills hjulet klickar på plats.

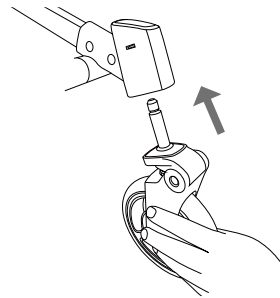

3. För att lossa framhjulen

Tryck ner stålknappen på sidan av benet och dra ut hjulet.

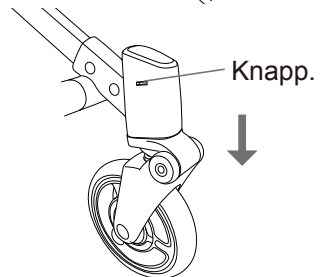

4. Så här monterar du bygeln

Öppna sitsluckan (se F4). Sätt i den främre stötfångarpinnen i det matchande sitsadaptorns hål, med bygeln vänd åt sidan (se F5). Vrid sedan bygeln 90 grader och tryck tills den är låst på plats framåt (se F6).

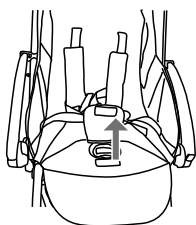

F4

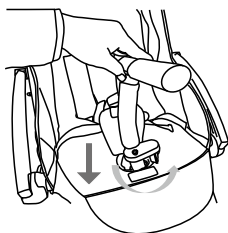

F5

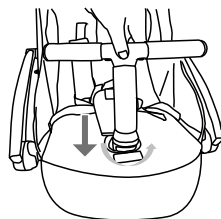

F6

5. Så här tar du isär bygeln

Flytta knappen under sätet 90 grader (se F7), medan du lyfter bygeln (se F8). Stäng sitsluckan (se F9).

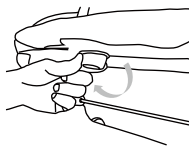

F7

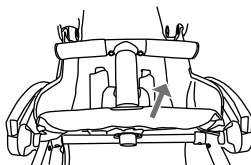

F8

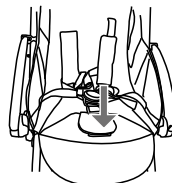

F9

BRUKSANVISNING

1. Så här viker du bygel uppåt och nedåt

Tryck på knappen på bygelns sida för att lossa den och tryck bygelns framåt. Dra bygelns bakåt tills höra ett "klick", bygelns kan nu användas.

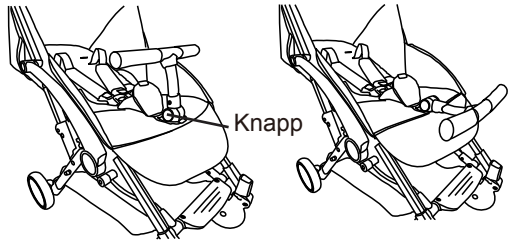

2. Så här använder du bromsarna

Tryck ner bromsspaken för att bromsa vagnen. Vänd upp bromsspaken för att lossa bromsarna.

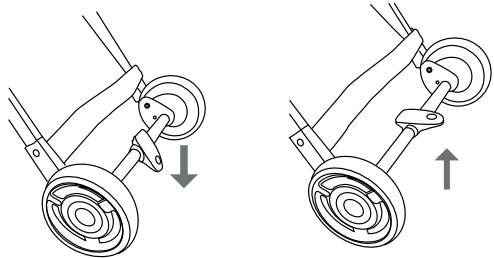

3. Så här använder du suffletten

Vik tillbaka suffletten genom att trycka lätt på sufflettstången. Vik suffletten framåt genom att dra ut sufflettstången lätt.

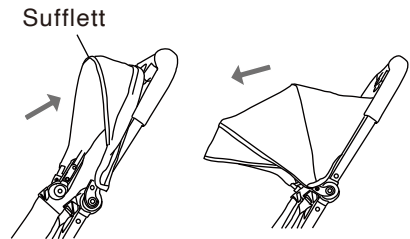

4. Så här använder du justerbart ryggstöd

Tryck på lutningsknappen och tryck uppåt eller nedåt medan du håller fast vid änden av remmen. Ryggstödet kan justeras från 105 till 155 grader.

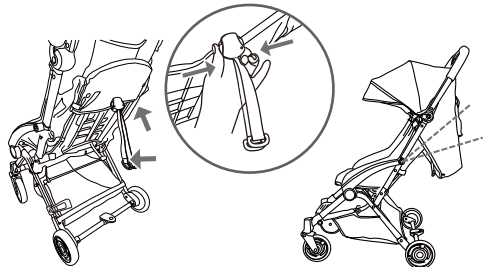

5. Så här använder du fasthållningssystem

Lås upp spännet genom att trycka på mittknappen och dra ut selen från varje sida. Lås spännet genom att trycka tillbaka varje sida av selen tills varje del klickar på plats.

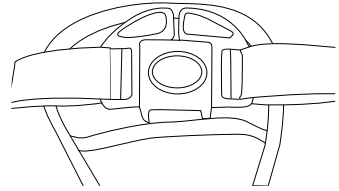

6. Så här justerar du selens längd

Steg 1: Led bältet genom bältesspännets hål.

Steg 2: Led bältet genom bältesspännet.

Steg 3: Led bältet genom hålet på bältesspännet igen.

WARNING! Använd alltid grenremmen i kombination med midjebälte.

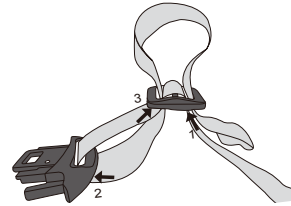

7. För att fälla ihop ramen

OBS! Innan du fäller vagnen, vik ner bygeln och vik tillbaka suffletten.

(1) Vik suffletten genom att trycka på stötfångarknappen och dra bygeln framåt till det nedfällda läget (A5).

(2) Om du vill vika vagnen håller du handtaget, trycker först på knappen 1 och sedan knapp 2 och trycker sedan ner handtagen tills vagnen kan stå av sig själv (A6).

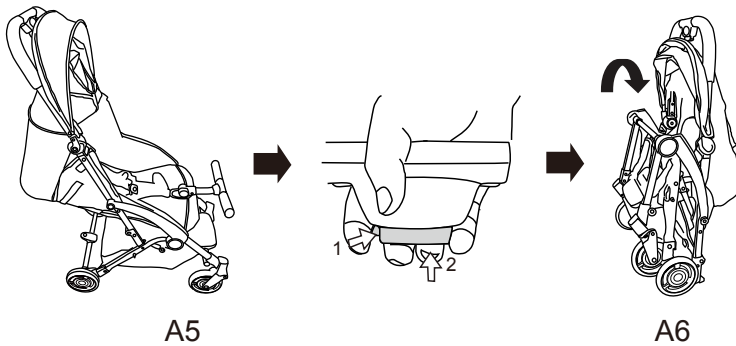

(3) Stäng fällspärren och se till att vagnen är låst (A7).

(4) Håll i handtaget, tryck först på knappen 1, flytta tillbaka handtaget och vik ner det (A8).

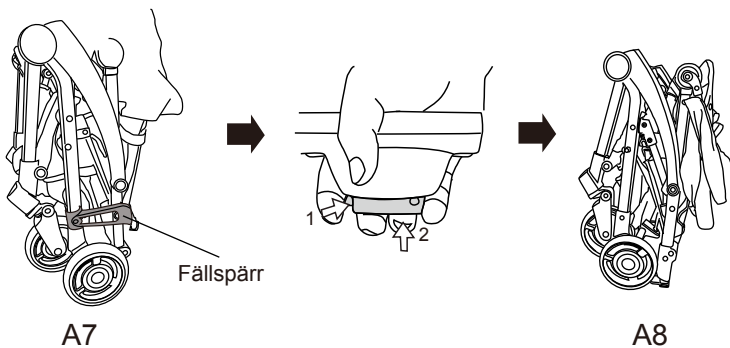

SKÖTSEL OCH UNDERHÅLL

- För att undvika skador kontrollera regelbundet vagnens alla delar.
- Kontrollera om det finns lösa skruvar, trasiga delar eller revor i tyget. Ersätt delarna om det skulle vara nödvändigt.
- Textiler: Rengör med borste eller andra rengöringsverktyg.
- Övriga delar: Använd mildt rengöringsmedel.





ADVARSEL!

- **ADVARSEL!** Aldri etterlat barnet uten tilsyn
 - **ADVARSEL!** Kontroller at alle låsemekanismer er aktivert før bruk
 - **ADVARSEL!** For å unngå personskade, sørg for å holde barnet ditt på avstand mens du slår opp og slår sammen produktet
 - **ADVARSEL!** La ikke barnet leke med produktet
 - **ADVARSEL!** Bruk selene så snart barnet kan sitte selv
 - **ADVARSEL!** Denne seteenheten er ikke egnet for barn under 6 måneder
 - **ADVARSEL!** Bruk alltid sikringsselene
 - **ADVARSEL!** Kontroller før hver bruk at låsemekanismene for barnevognbagen eller bilsetet virker som de skal
 - **ADVARSEL!** Dette produktet egner seg ikke for løping eller bruk med rulleskøyter
-
- Følg alltid produsentens instruksjoner.
 - Enhver form for tilleggsvekt på håndtaket, på baksiden av ryggstøtten og/eller siden av barnevognen, påvirker vognens stabilitet.
 - Barnevognen skal kun brukes til ett barn.
 - Tilbehør som ikke er godkjent av produsenten, skal ikke brukes.
 - Kun reservedeler levert eller anbefalt av produsenten/distributøren skal brukes.
 - Bruk aldri vognen til mer enn ett barn. Legg aldri ekstra bagasje i vognen, med mindre det er godkjent som tilbehør.
 - For å unngå skade, sørg for at barnet er på god avstand fra bevegelige deler, når du justerer vognen.
 - Sørg for at sikkerhetsselen alltid brukes og er justert.
 - Bær aldri mer enn 3 kg i varekurven, eller 0,5 kg i lommene (hvis utstyrt). Barnets vekt skal aldri overstige 22 kg.
 - Anbefalt alder: Fra 6 måneder, eller når barnet kan sitte oppreist på egen hånd, og opptil 4 år.
 - La aldri barnet stå i setet eller på fotstøtten.
 - Ikke bruk vognen i trapper eller rulletrapper.



- Ikke bruk vognen i nærheten av grillsteder og åpen ild.
- For å unngå skade, sørg for at barnet er på god avstand fra vognen, når den foldes ut eller legges sammen.
- Ikke la barnet leke med barnevognen.
- Prøv aldri å løfte barnevognen i frontbøylen, den kan løsne.
- Dette produktet er ikke ment for kommersiell bruk.
- Sørg alltid for at parkeringsbremsen er aktivert, når du løfter barnet inn og ut av vognen.



LISTE OVER DELER

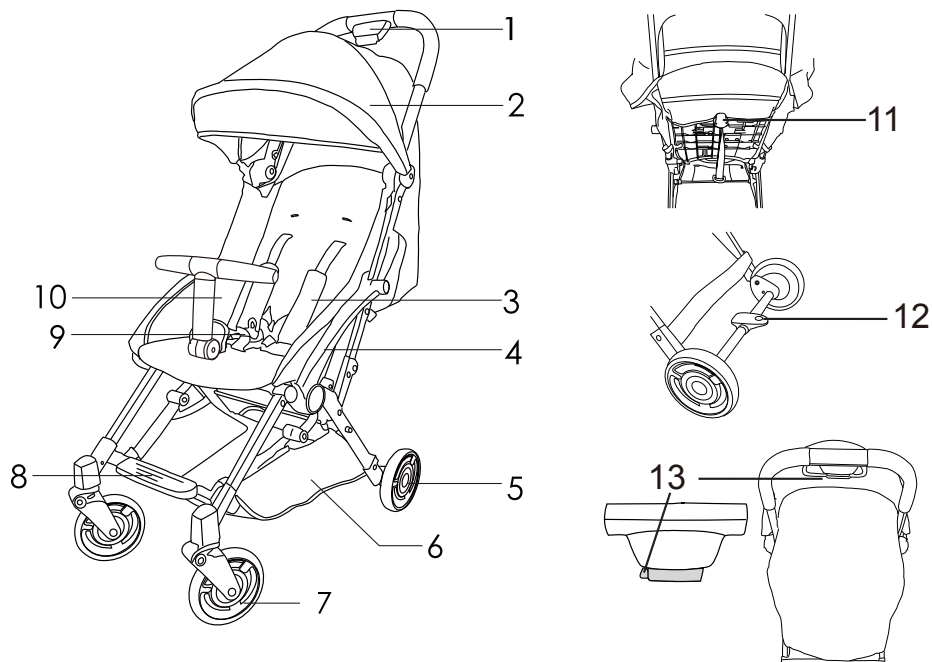

- 1. Foldeknapp
- 2. Kalesje
- 3. Skulderbeskyttelse
- 4. Armlene
- 5. Bakhjul
- 6. Varekurv
- 7. Framhju

- 8. Fotstøtte
- 9. Beltespenne
- 10. Frontbøyle
- 11. Justeringsklemme ryggstøtte
- 12. Bremsepedal
- 13. Løsneknapp håndtak

UTFOLDING OG MONTERING

1. For å folde ut rammen (se F1), slipp den låste foldespaken. Hold i håndtakets grep (se F2) og trekk oppover, til vognen er helt brettet ut (se F3).

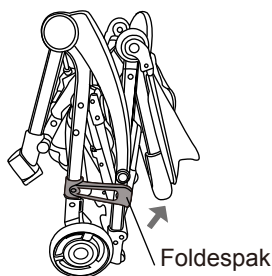

F1

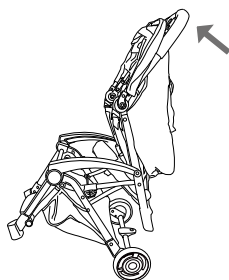

F2

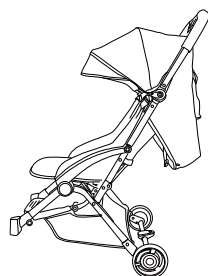

F3

2. Slik monterer du framhjulene

Sett stålpinne på framhjulet inn i forbenet til hjulet klikker på plass.

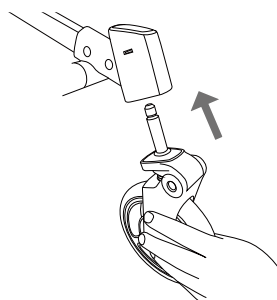

3. Slik løsner du framhjulene

Trykk ned stålknappen på siden av beinet og trekk ut hjulet.

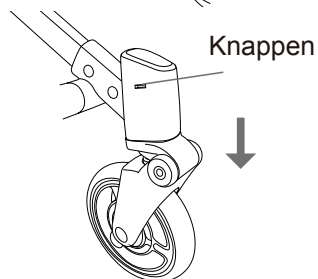



4. Slik monterer du frontbøylen

Åpne setetrekket (se F4). Sett den fremre bøylepinnen i det matchende seteadapterhullet, med bøylen vendt sidelengs (se F5). Drei deretter bøylen 90 grader, og trykk til den er låst i framovervendt stilling (se F6).

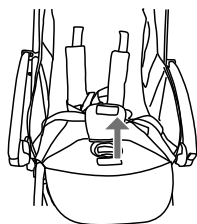

F4

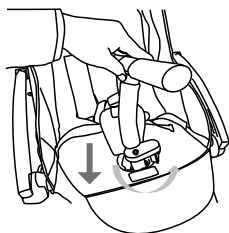

F5

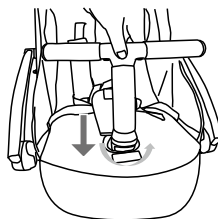

F6

5. Slik demonterer du frontbøylen

Flytt knappen under setet 90 grader (se F7), mens du løfter frontbøylen (se F8). Lukk setetrekket (se F9).

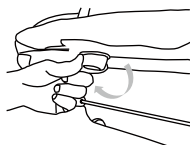

F7

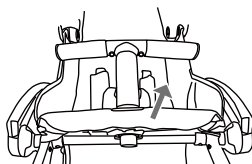

F8

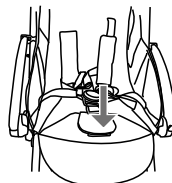

F9

BRUKERINSTRUKSJONER

1. Slik folder du frontbøylen opp og ned

Trykk på knappen på siden av frontbøylen for å frigjøre den, og skyv frontbøylen framover. Trekk frontbøylen bakover, til du hører et "klikk". Frontbøylen kan nå brukes.

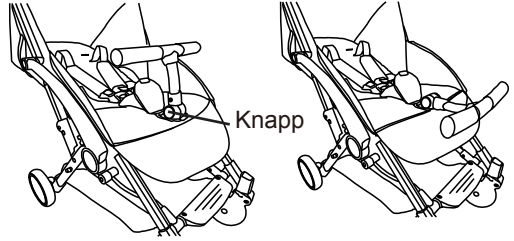

2. Slik bruker du bremsene

Trykk ned bremsespaken, for å bremse vognen. Vipp bremsespaken opp, for å frigjøre bremsene.

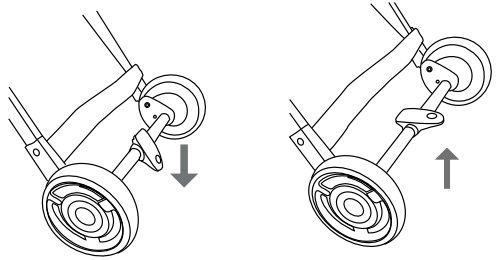

3. Slik bruker du kalesjen

Brett kalesjen tilbake, ved å skyve lett på kalesjestangen. Brett kalesjen fremover, ved å trekke ut kalesjestangen lett.

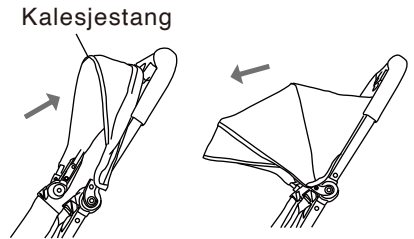

4. Slik bruker du det justerbare rygglenet

Trykk på leneknappen og skyv oppover eller nedover, mens du holder fast i enden av stroppen. Ryggstøtten kan justeres fra 105 til 155 grader.

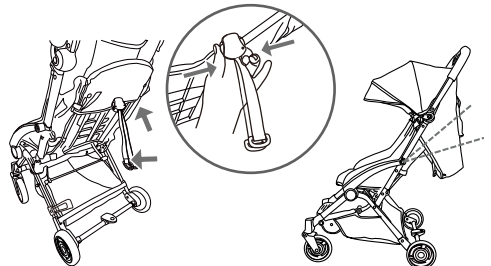



5. Slik bruker du sikkerhetselen

Lås opp spennen ved å trykke på midtknappen, og trekk selen ut fra hver side. Lås spennen ved å skyve hver side av selen tilbake i spennen, til hver av delene klikker på plass.

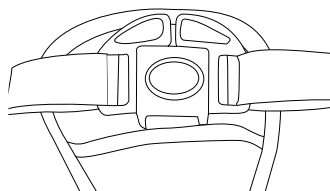

6. Slik justerer du seleglengen

Trinn 1: Før beltet gjennom hullet i selespennen.

Steg 2: Før beltet gjennom sikkerhetsspennen.

Trinn 3: Før beltet gjennom hullet i selespenningen igjen.

ADVARSEL! Bruk alltid skrittstroppen i kombinasjon med midjebeltet.

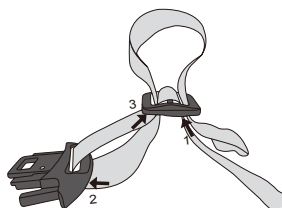

7. For å folde sammen rammen

Merk: Før du folder sammen vognen, må du legge frontbøyle ned og brette kalesjen tilbake.

(1) Legg frontbøyle ned, ved å trykke på bøyleknappen og dra frontbøyle framover til nedfoldet posisjon (A5).

(2) For å folde sammen vognen, skal du holde i håndtaket og først trykke på knapp 1, deretter på knapp 2 og så trykke ned håndtakene, til vognen kan stå av seg selv (A6).

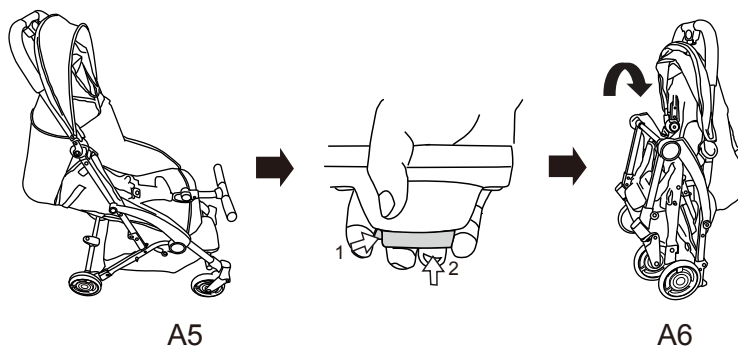

(3) Lukk foldespaken, og sørg for at vognen er låst (A7).

(4) Hold i håndtaket, trykk først på knapp 1 og deretter på knapp 2, flytt håndtaket tilbake og brett det ned (A8).

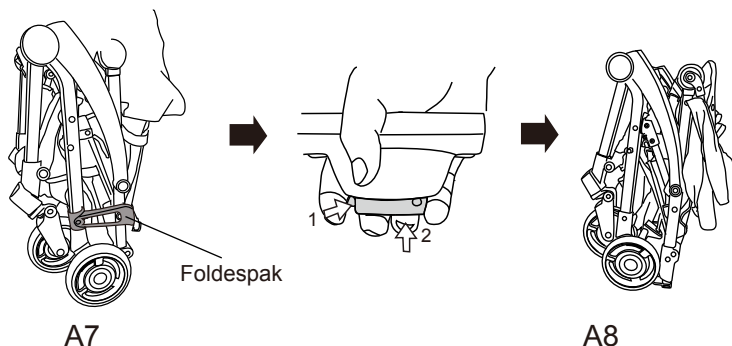



VEDLIKEHOLD

- For å unngå skade på barnet, kontroller og vedlikehold barnevognen regelmessig.
- Sjekk vognen regelmessig for løse skruer, ødelagte deler eller rifter i tekstilen, og reparer hvis nødvendig. Reparasjonen skal gjøres i henhold til instruksjonene.
- Rengjøring av tekstil: Bruk en klesbørste eller annet rengjøringsverktøy. Andre deler: Bruk husholdningssåpe.



ADVARSEL!

- **ADVARSEL!** Efterlad aldrig barnet uden opsyn.
 - **ADVARSEL!** Sikre, at alle låseanordninger er låst før brug.
 - **ADVARSEL!** Hold barnet vak fra dette produkt under udfoldning og sammenklapning, for at undgå at barnet kommer til skade.
 - **ADVARSEL!** Lad ikke barnet lege med dette product.
 - **ADVARSEL!** Brug sele, når barnet kan sidde selv.
 - **ADVARSEL!** Dette sade er ikke egnet til børn under 6 måneder.
 - **ADVARSEL!** Brug altid selen.
 - **ADVARSEL!** Tjek, at barnevognskassens eller klapvognssadets eller autostolens fastgørelsesmekanisme er korrekt aktiveret, før brug.
 - **ADVARSEL!** Dette produkt er ikke egnet til løb eller rulleskøjteløb.
-
- Følg altid producentens instruktioner.
 - Ekstra vægt på håndtaget og/eller bagpå ryglænet og/eller klapvognens sider vil påvirke vognens stabilitet.
 - Klapvognen er designet til brug med ét barn og må derfor ikke bruges med flere børn.
 - Brug kun tilbehør, der er godkendt af producenten.
 - Brug kun reservedele, der er anbefalet eller leveret af producenten/distributøren.
 - Kør ikke med ekstra bagage eller børn i denne klapvogn og brug kun godkendt tilbehør.
 - For at undgå personskaade, skal du holde barnet væk fra alle bevægelige dele, når du justerer vognen.
 - Sørg for, at sikkerhedsselen altid er i brug og er justeret efter barnet.
 - Transporter ikke mere end 3 kg i opbevaringskurven eller 0,5 kg pr. lomme (hvis der er lommer).
 - Vognen kan bruges til et barn, der maksimalt vejer 22 kg.
 - Anbefalet alder: 0 – 4 år.
 - Lad ikke barnet stå på sædet eller fodstøtten.
 - Brug ikke klapvognen på trapper eller rulletrapper.



- Sæt ikke klapvognen tæt på åben ild, en grill eller en brændeovn.
- For at undgå personskaade, skal du holde barnet væk fra alle bevægelige dele, når du udfolder og sammenfolder vognen.
- Løft ikke klapvognen i sikkerhedsstangen, den kan løsne sig og falde af.
- Denne klapvogn er til privat brug.
- Aktiver bremsen, når du sætter barnet i og tager det ud af klapvognen.

DELE

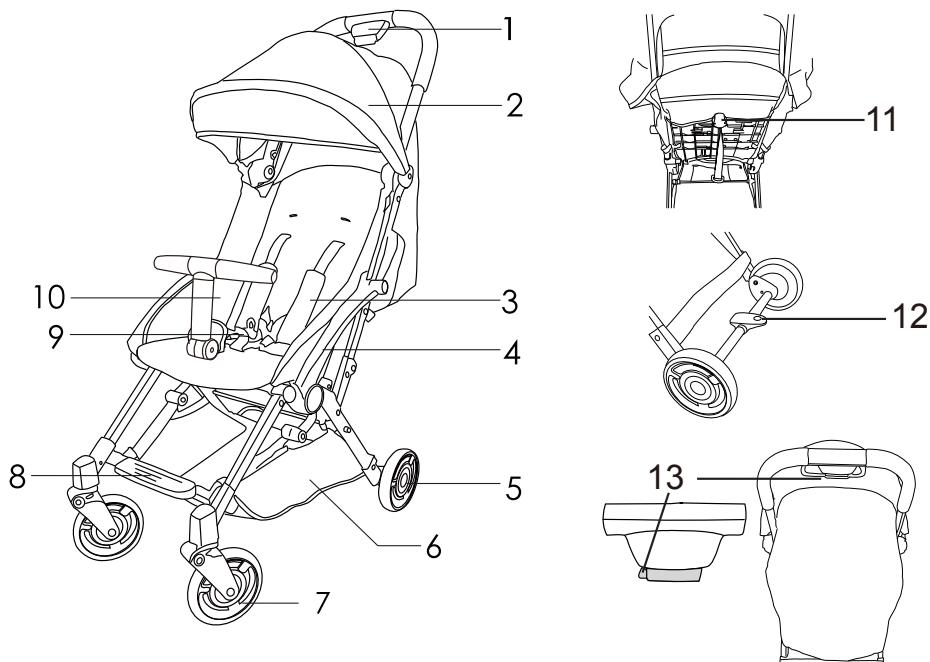

- | | |
|---------------------|---------------------------------|
| 1. Foldeknop | 8. Fodstøtte |
| 2. Kaleche | 9. Selespænde |
| 3. Skulderpolstring | 10. Sikkerhedsstang |
| 4. Armlæn | 11. Justeringsknop til ryglæn |
| 5. Baghjul | 12. Bremsepedal |
| 6. Opbevaringskurv | 13. Frigørelsesknop til håndtag |
| 7. Forhjul | |

UDFOLDNING & MONTERING

1. Sådan foldes vognen ud: For at udfolde rammen (se F1) skal du frigøre klaplåsen. Hold fast i håndtaget (se F2) og træk opad, indtil klapvognen er helt foldet ud (se F3).

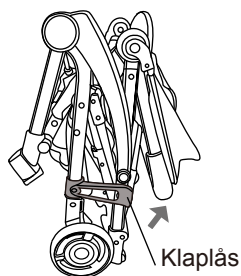

F1

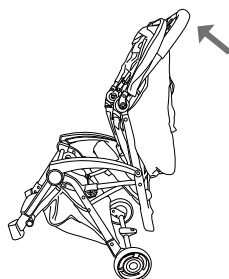

F2

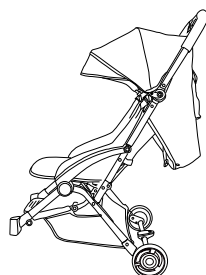

F3

2. Montering af forhjul

Sæt forhjulets stålstift i det forreste ben, tryk indtil hjulet klikker på plads.

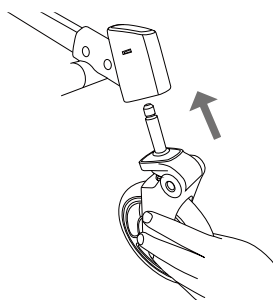

3. Afmontering af forhjul

Tryk stålknappen ned på siden af benet, og træk hjulet ud.

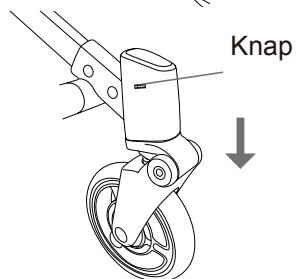

Knap

4. Sådan samles bøjljen

Åbn sædedækslet (se F4). Indsæt bøjlepinden i det matchende sædeadapterhul, med bøjljen vendt mod siden (se F5). Drej derefter bøjljen 90 grader, og tryk, indtil den er låst i position vendt fremad (se F6).

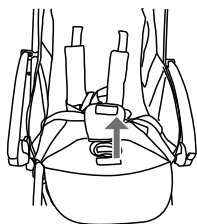

F4

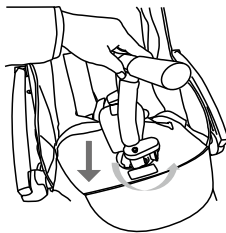

F5

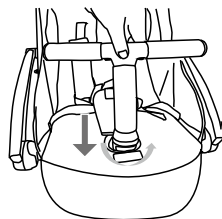

F6

5. Sådan adskilles bøjljen

Skru knappen under sædet 90 grader (se F7), mens du løfter bøjljen (se F8). Luk sædedækslet (se F9).

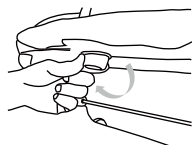

F7

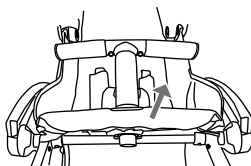

F8

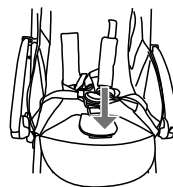

F9

BRUGERVEJLEDNING

1. Sådan foldes bøjlen op og ned

Tryk på knappen på siden af bøjlen for at frigøre den og skub fremad. Træk bøjlen bagud, indtil du hører et "klik". Bøjlen kan nu bruges.

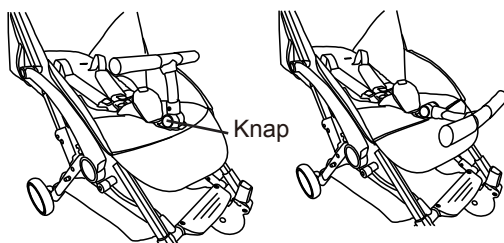

2. Sådan bruges bremserne

Skub bremsearmen ned for at bremse klapvognen. Flip bremsearmen op for at frigøre bremserne.

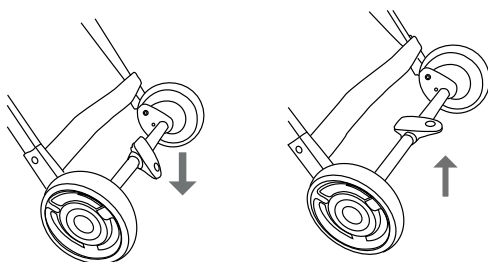

3. Sådan bruger du kalechen

Fold kalechen tilbage ved at skubbe let på kalechen. Fold kalechen fremad ved at trække kalechen let ud.

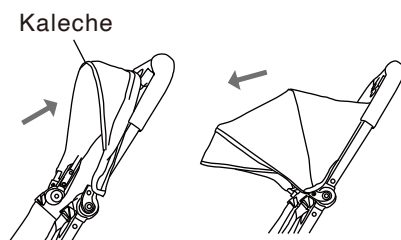

4. Sådan bruges det justerbare ryglæn

Tryk knappen ved ryglænet og skub den op eller ned, mens du holder fast i enden af stroppen. Ryglænet kan indstilles fra 105 til 155 grader.

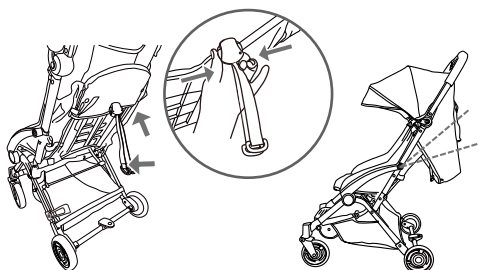

5. Sådan bruger du selen

Lås spændet op ved at trykke på den midterste knap, og træk selen ud fra hver side. Lås spændet ved at skubbe hver side af selen tilbage i spændet, indtil hver del klikker sig på plads.

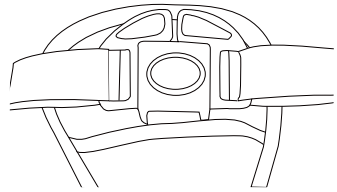

6. Sådan justeres selelængden

Trin 1: Før bæltet gennem hullet i selespændet.

Trin 2: Før bæltet gennem sikkerhedsspændet.

Trin 3: Før bæltet gennem hullet i selespændet igen.

ADVARSEL! Brug altid skridtestropen i kombination med taljen.

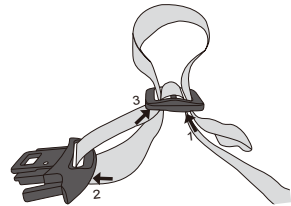

7. Fold rammen

Bemærk: Før klapvognen kan foldes sammen, skal du folde bøjlen ned og folde kalechen tilbage.

(1) Fold bøjlen ned ved at trykke på knappen på siden og trykke bøjlen fremad til den nedfoldede position (A5).

(2) Hvis du vil folde klapvognen, skal du holde håndtaget og først trykke på knap 1, derefter knap 2 og derefter folde vognen sammen til den kan stå af sig selv (A6).

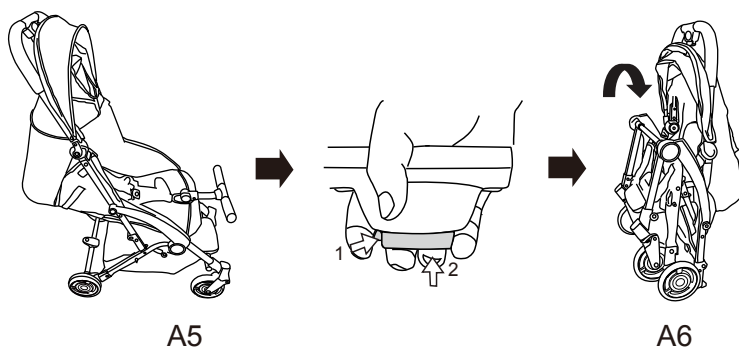

(3) Luk klaplåsen, og sørg for, at klapvognen er låst (A7).

(4) Hold i håndtaget, tryk først på knap 1 og derefter på knap 2, flyt håndtaget tilbage og fold det ned (A8).

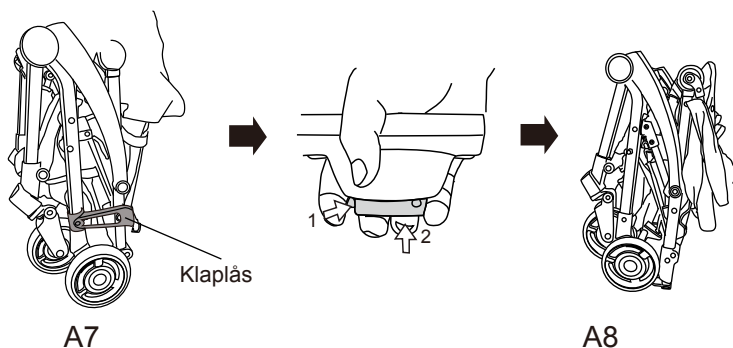

VEDLIGEHOELDELSE

- Tjek og vedligehold jævnligt klapvognen for at undgå, at barnet kommer til skade.
- Tjek om, der er løse skruer, beskadigede dele eller revner i betrækket. Udskift med nye reservedele, hvis det er nødvendigt — brug instruktionerne!
- Rengøring af betræk: Brug en børste eller en fugtig klud. Brug lunken vand og mild sæbe til de andre dele.





VAROITUS!

- **VAROITUS!** Älä koskaan jätä lasta ilman valvontaa.
 - **VAROITUS!** Tarkasta ennen käyttöä, että kaikki lukituslaitteet on lukittu.
 - **VAROITUS!** Pidä lapsi poissa tuotteen luota, kun tuote taitetaan kasaan tai laitetaan käyttökuntoon, jotta lapsi ei loukkaannu.
 - **VAROITUS!** Älä anna lapsen leikkiä tällä tuotteella.
 - **VAROITUS!** Käytä turvavaljaita heti, kun lapsi osaa istua ilman apua.
 - **VAROITUS!** Tämä ratasistuin ei sovellu alle puolivuotiaille lapsille.
 - **VAROITUS!** Käytä aina turvavaljaita.
 - **VAROITUS!** Tarkasta ennen käyttöä, että vaunukopan, ratasistuimen tai turvaistuimen kiinnityslaitteet on aktivoitu oikein.
 - **VAROITUS!** Tämä tuote ei sovellu työnnettäväksi juosten tai rullaluistellen.
-
- Noudata aina valmistajan laatimia käyttöohjeita.
 - Työntöaisaan, selkänojaan tai rattaiden sivuille kiinnitetty lisäpaino saattaa tehdä rattaista epävakait.
 - Tuote on suunniteltu yhdelle lapselle. Älä kuljeta rattaissa useampaa kuin yhtä lasta kerrallaan.
 - Käytä ainoastaan valmistajan suosittelemia lisä- ja varaosia.
 - Varmista aina ennen rattaiden käyttöä, että kaikki sen osat ovat paikoillaan ja lukittuneet.
 - Rattaisiin ei tule lisätä ylimääräisiä laukkuja tai lapsia, käytä ainoastaan hyväksytyjä lisätarvikkeita.
 - Tapaturmien välttämiseksi pidä lapset poissa rattaiden lähetyviltä säätäessäsi sen liikkuvia osia.
 - Varmista ennen käyttöä, että turvavaljaat on säädetty sopivan mittaisiksi.
 - Tavarakorin maksimikuormitus on 3 kg ja mahdollisen säilytystaskun maksimikuormitus on 0,5 kg. Kyyditettävän lapsen enimmäispainoraja on 22 kg.

- Ikäsuositus: 6 kk tai kun lapsi oppii istumaan itsenäisesti, aina neljään ikävuoteen saakka.
- Älä koskaan anna lapsesi seisoa istuimen tai jalkatuen päällä.
- Älä käytä rattaita portaissa tai rullaportaissa.
- Älä vie lastenrattaita avotulen, grillin tai muun tulenlähteen läheisyyteen.
- Tapaturmien välttämiseksi pidä lapset poissa rattaiden lähetyviltä avatessasi ja taittaessasi kokoon niitä.
- Älä nosta rattaita turvakaaresta, koska se saattaa irrota.
- Tämä tuote on tarkoitettu ainoastaan yksityiseen käyttöön.
- Aktivoi jarrut aina asettaessasi tai nostaessasi lasta pois rattaista.



OSAT

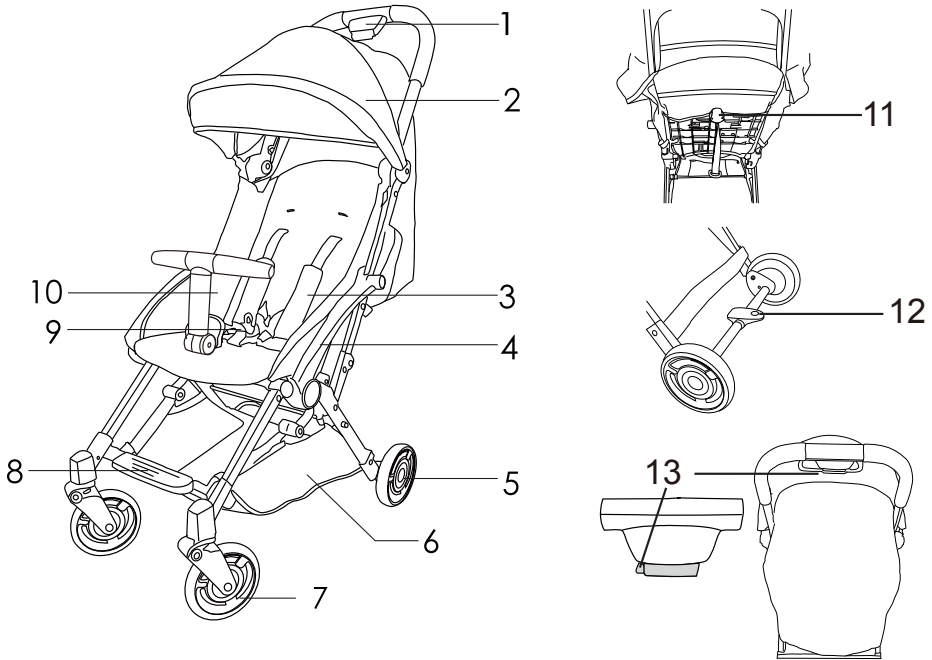

- | | |
|--------------------------------|-----------------------------------|
| 1. Kokoontaittopainike | 8. Istuimen jalkatuki |
| 2. Kuomu | 9. Turvavaljaiden kiinnityssolki |
| 3. Turvavaljaiden olkapehmuste | 10. Turvakaari |
| 4. Vaunurunko | 11. Selkänojan kallistuksen säätö |
| 5. Takapyörä | 12. Jarrupoljin |
| 6. Tavarakori | 13. Työntöaisan säätöpainike |
| 7. Etupyörä | |

LASTENRATTAIDEN KOKOAMINEN

1. Avataksesi lastenrattaat, avaa sivussa oleva kuljetuslukko (F1). Taita rattaita auki (F2), kunnes ne naksauttavat lukittumisen merkiksi (F3).

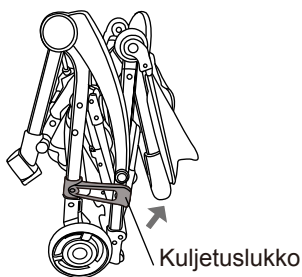

F1

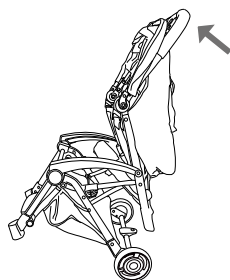

F2

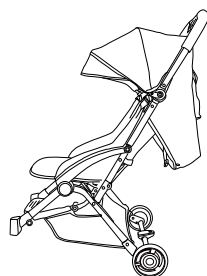

F3

2. Etupyörien asennus

Aseta etupyöran kiinnitystappi rungossa olevaan kiinnityspisteeseen ja paina paikoilleen. Pyörä naksauttaa lukittumisen merkiksi

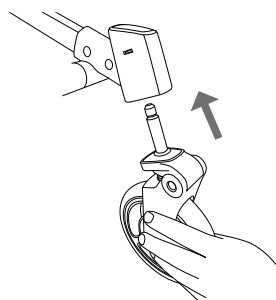

3. Etupyörien irrottaminen

Paina kiinnikkeen sivussa olevaa metallipainiketta alaspäin ja vedä pyörä irti.

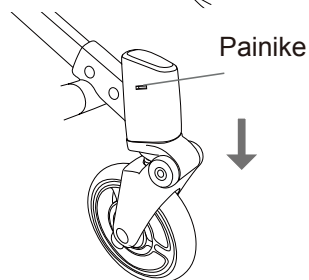

4. Turvakaaren asentaminen

Nosta istuinkangasta ja etsi turvakaarelle tarkoitettu aukko (F4). Aseta turvakaaren jalka aukkoon (F5) ja käännä sitä 90 astetta. Turvakaari lukittuu paikoilleen (F6).

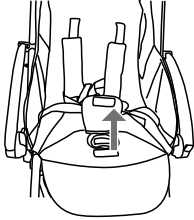

F4

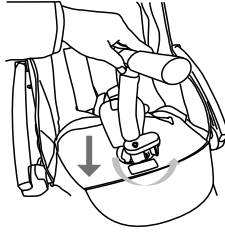

F5

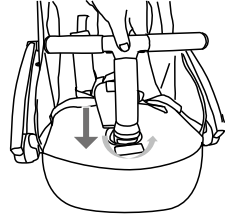

F6

5. Turvakaaren irrottaminen

Kierrä istuimen alla olevaa painiketta 90 astetta (F7) ja nosta turvakaari ylös (F8). Sulje istuinkangas (F9).

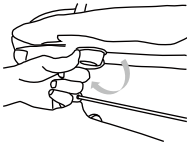

F7

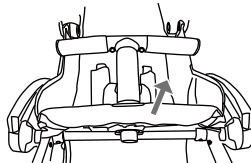

F8

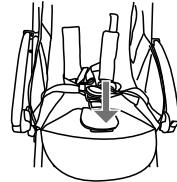

F9

KÄYTTÖOHJEET

1. Turvakaaren käyttäminen

Voit säätää turvakaarta painamalla sen juuressa olevan painikkeen alas. Kun nostat turvakaarta takaisin ylöspäin, se naksauttaa kiinnittymisen merkiksi.

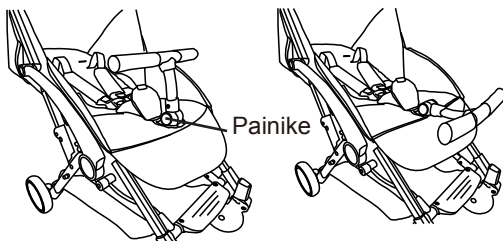

2. Jarrujen käyttäminen

Lukitse jarrut painamalla jarrupainike alas. Vapauta jarrut nostamalla jarrupainike ylös.

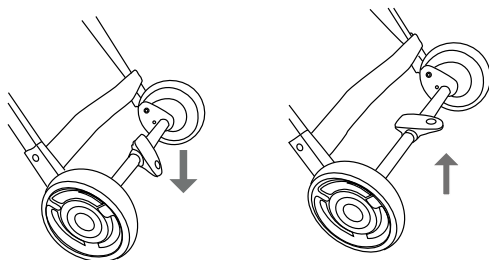

3. Kuomun säätäminen

Avaa ja sulje kuomu vetämällä ja työntämällä sitä kuomukaaresta

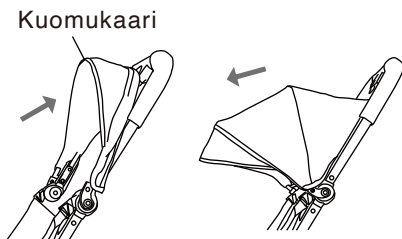

4. Selkänöjan säätäminen

Pitele säätöhihnaa yhdellä kädellä ja siirrä toisella kädellä säätösolkea haluamallesi korkeudelle. Selkänöjaa voi kallistaa 105–155 astetta.

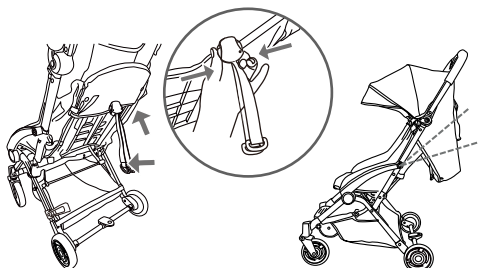

5. Turvavaljaiden käyttäminen

Avaa turvavaljaat painamalla kiinnityssoljessa olevaa painiketta ja irrottamalla kiinnikkeet soljesta. Kiinnitä turvavaljaat työntämällä sen kiinnikkeet haarahihnassa olevaan kiinnitysolkeen. Varmista, että ne naksauttavat kiinnittymisen merkiksi.

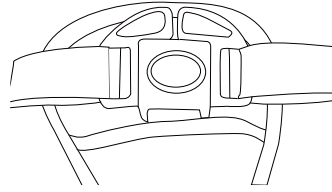

6. Turvavaljaiden säätäminen:

Vaihe 1: Kuljeta hihnaa säätösoljen läpi.
Vaihe 2: Vedä kiinnityssoljen läpi menevää hihnaa.
Vaihe 3: Kiristä löysä hihna.

VAROITUS! Käytä aina haarahihnaa vyötäröhihnan kanssa.

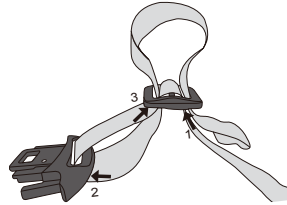

7. Lastenrattaiden kokoontaittaminen:

Huom. Ennen rattaiden taittamista, turvakaaren on oltava ala-asennossa ja kuomun taitettuna taakse.

(1)Paina turvakaaren painiketta ja taita turvakaari alas (A5).

(2)Ota tukeva ote työntöaisasta ja paina sama naikaisesti painikkeita 1 ja 2. Taita rattaat kasaan. Kokoontaitetut rattaat pysyvät pystyissä ilman tukea (A6).

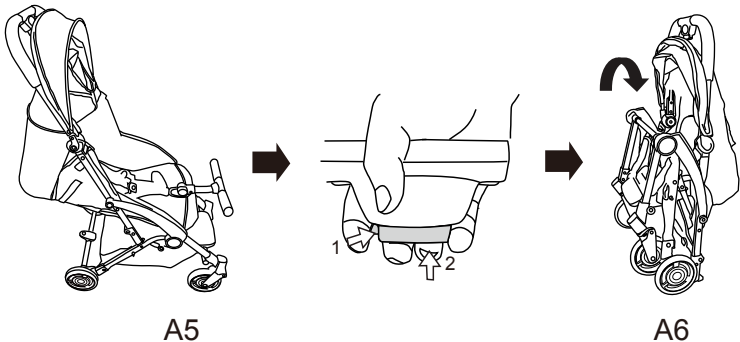

(3)Kiinnitä kuljetuslukko ja varmista, että rattaat ovat lukittuneet (A7).

(4)Paina työntöaisassa olevaa painiketta 1 ja samanaikaisesti painiketta 2. Laske työntöaisaa, kunnes se on taitettu kokonaan kasaan (A8).

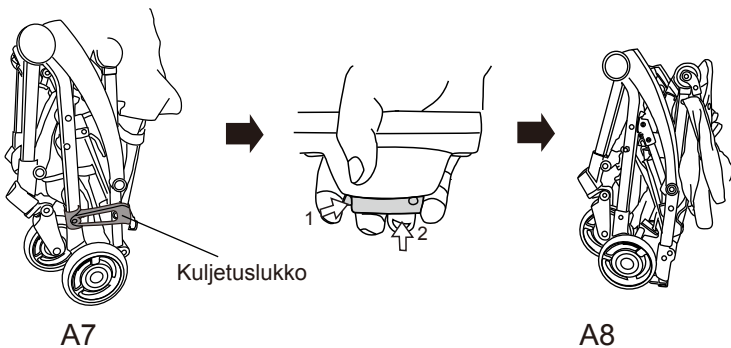



HUOLTO-OHJEET

- Onnettomuuksien välttämiseksi tarkista ja huolla lastenrattaat säännöllisesti.
- Tarkasta säännöllisin väliajoin, etteivät kangas-, metalli- tai muoviosat ole vahingoittuneet ja että kaikki ruuvit ovat kiristettyjä. Vaihda vahingoittuneet osat uusiin valmistajan ohjeiden mukaisesti.
- Kangasosien puhdistus: Puhdista kangasosat rättiä tai harjaa ja mietoa pesuainetta käyttäen.



WARNUNG!

- **WARNUNG!** Lassen Sie das Kind nie unbeaufsichtigt.
 - **WARNUNG!** Vergewissern Sie sich vor Gebrauch, dass alle Verriegelungen eingerastet sind.
 - **WARNUNG!** Vergewissern Sie sich, dass das Kind beim Aufklappen und Zusammenklappen des Wagens ausser Reichweite ist, um Verletzungen zu vermeiden.
 - **WARNUNG!** Lassen Sie das Kind nicht mit dem Produkt spielen.
 - **WARNUNG!** Verwenden Sie einen Sicherheitsgurt, sobald das Kind selbstständig sitzen kann.
 - **WARNUNG!** Diese Sitzeinheit ist für Kinder unter 6 Monaten nicht geeignet.
 - **WARNUNG!** Verwenden Sie immer das Ruckhaltesystem.
 - **WARNUNG!** Vergewissern Sie sich vor der Verwendung, dass der Kinderwagenaufsatz oder der Sitzeinheit oder die Befestigungselemente des Autositzes korrekt eingerastet sind.
 - **WARNUNG!** Dieses Produkt ist nicht zum Joggen oder Skaten Geeignet.
-
- Befolgen Sie die Anweisungen des Händlers.
 - Jegliches zusätzliche Gewicht, das auf den Schiebebügel oder das Verdeck einwirkt, beeinträchtigt die Stabilität des Kinderwagens.
 - Der Kinderwagen ist nur für die Benutzung mit einem Kind vorgesehen.
 - Bitte ausschließlich vom Händler zugelassenes Zubehör oder Ersatzteile verwenden.
 - Transportieren Sie niemals mehr Kinder, Taschen oder Zubehör, außer mit zusätzlichen, zugelassenen Transportvorrichtungen.
 - Verwenden Sie immer den Sicherheitsgurt und stellen Sie diesen richtig ein.
 - Das Maximalgewicht des Gepäckkorbes darf nicht mehr als 3 kg betragen und nicht mehr als 0,5 kg in einer Aufbewahrungstasche (wenn vorhanden). Das Maximalgewicht des gesamten Wagens darf nicht mehr als 22 kg betragen.



- **Empfohlenes Alter:** Dieses Produkt ist geeignet für Kinder ab sechs Monaten bis zu vier Jahren.
- Ihr Kind darf in der Sitzeinheit oder auf der Fußstütze nicht stehen.
- Der Wagen darf nicht auf Treppen oder Rolltreppen benutzt werden.
- Benutzen Sie den Kinderwagen nicht in der Nähe von offenem Feuer und anderen Wärmequellen (Gasflammen, Grill, Heizstrahler).
- Um Verletzungen zu vermeiden, vergewissern Sie sich, dass Ihr Kind beim Aufklappen und Zusammenklappen des Kinderwagens außer Reichweite ist.
- Heben Sie den Kinderwagen nicht am Frontbügel hoch, da sich dieser lösen kann.
- Dieses Produkt ist nicht für kommerzielle Zwecke vorgesehen.
- Betätigen Sie die Feststellbremse, wenn der Wagen steht und Sie das Kind aus dem Wagen heben.

EINZELTEILE LISTE

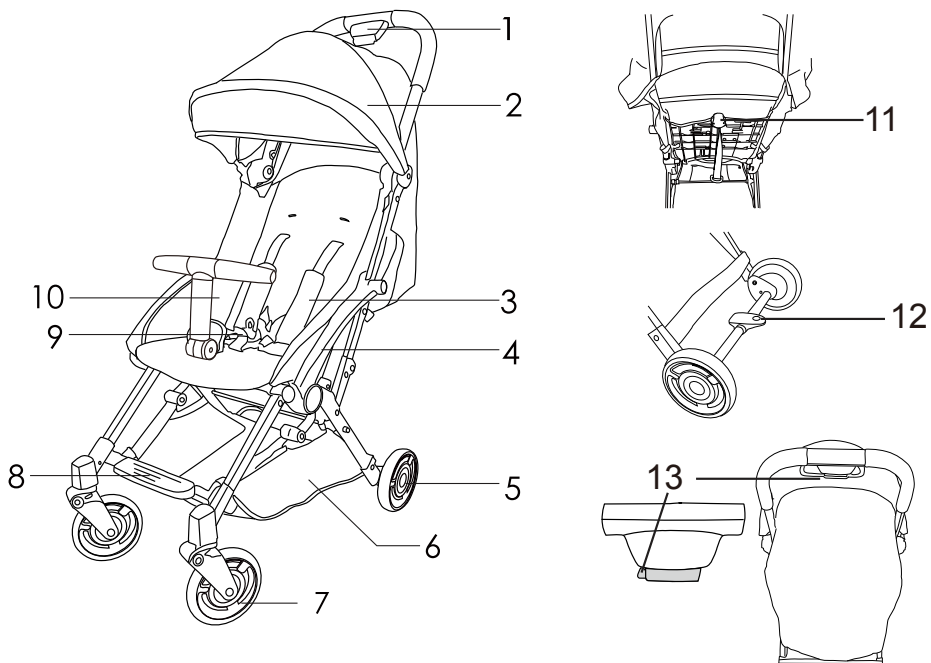

- 1. faltmechanismus
- 2. Verdeck
- 3. Schultergurte
- 4. Armlehne
- 5. Hinterrad
- 6. Gepäckkorb
- 7. Vorderrad

- 8. Fußstütze
- 9. Gurtvorrichtung
- 10. Frontbügel
- 11. Entsperrknopf Rückenlehne
- 12. Sperrverriegelung Hinterräder
- 13. Entsperrknopf Schiebebügel

AUFKLAPPEN & ZUSAMMENBAUEN

1. Zum Entfalten des Rahmens (siehe F1) lassen Sie den verriegelten Klappriegel los. Halten Sie den Griff (siehe F2) und ziehen Sie ihn nach oben, bis der Kinderwagen vollständig ausgeklappt ist (siehe F3).

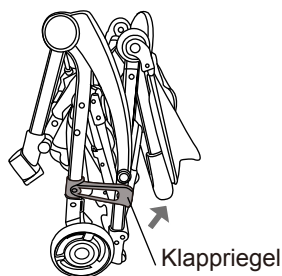

F1

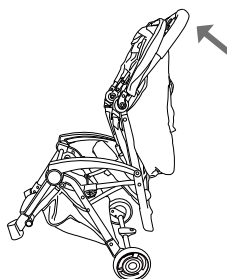

F2

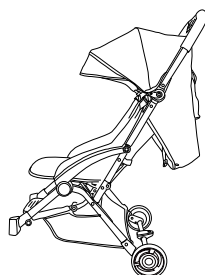

F3

2. So montieren Sie die Vorderräder

Setzen Sie den Stahlstift des Vorderrades in das Vorderbein ein, bis das Rad in Position klickt.

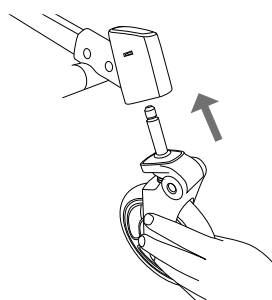

3. So lösen Sie die Vorderräder

Drücken Sie den Stahlknopf an der Seite des Beins und ziehen Sie das Rad heraus.

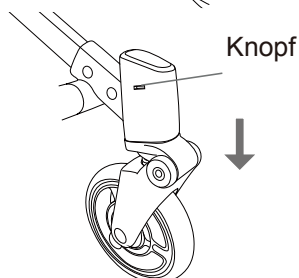

Knopf

4. Zur Montage der Sicherheitsbügels

Öffnen Sie den Sitzbezug (siehe F4). Stecken Sie den vorderen Teil des Sicherheitsbügels in das passende Sitzadapterloch und achten Sie darauf, dass der vordere Teil des Stoßfängers seitlich ausgerichtet ist (siehe F5). Dann drehen Sie den Sicherheitsbügel um 90 Grad und drücken Sie ihn, bis er in Position nach vorne verriegelt ist (siehe F6).

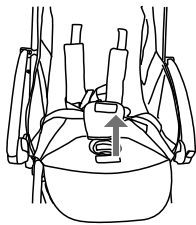

F4

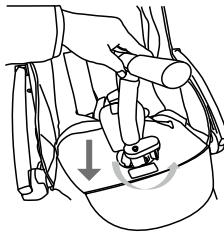

F5

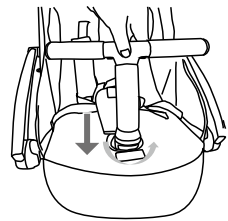

F6

5. Abbau des Sicherheitsbügels

Drehen Sie den Riegel unter dem Sitz um 90 Grad (siehe F7), während Sie den oberen Teil des Sicherheitsbügels anheben (siehe F8). Schließen Sie nun den Sitzbezug (siehe F9).

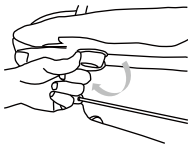

F7

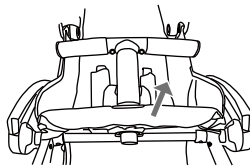

F8

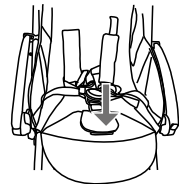

F9

BEDIENUNGSANLEITUNG

- 1. Den vorderen Sicherheitsbügel nach oben und unten klappen**
 Drücken Sie die Taste an der Seite des Sicherheitsbügels, um ihn zu lösen und drücken Sie den Sicherheitsbügel dann nach vorne. Ziehen Sie den Sicherheitsbügel nach hinten, bis Sie ein "click"-Geräusch hören, der vordere Sicherheitsbügel kann nun benutzt werden.

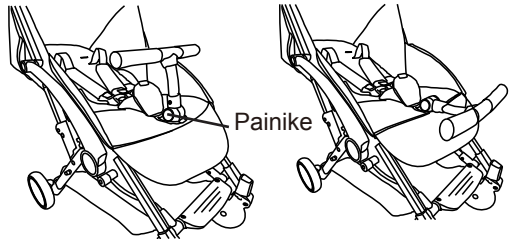

- 2. So verwenden Sie die Bremsen**
 Drücken Sie die Feststellbremse herunter, um den Kinderwagen zu bremsen. Drücken Sie den Hebel nach oben, um die Bremsen zu lösen.

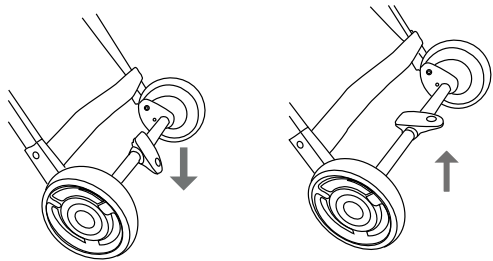

- 3. So verwenden Sie das Verdeck**
 Falten Sie das Verdeck zurück, indem Sie es leicht nach hinten schieben. Falten Sie das Verdeck nach vorne, indem Sie es leicht herausziehen.

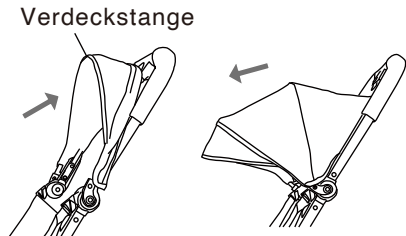

4. Zur Verwendung der verstellbaren Rückenlehne

Drücken Sie den Liegeknopf und drücken Sie nach oben oder unten, während Sie am Ende des Gurtes festhalten. Die Rückenlehne kann von 105° bis 155° verstellt werden.

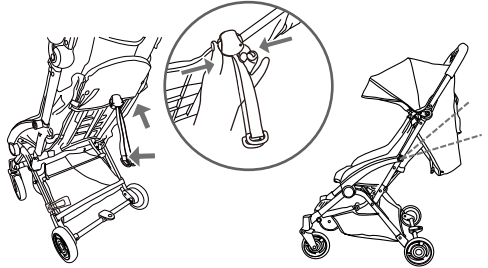

5. So verwenden Sie das Rückhaltesystem

Entsperren Sie die Schnalle durch Drücken der mittleren Taste und ziehen Sie das Geschirr von jeder Seite heraus. Schließen Sie die Schnalle, indem Sie jede Seite des Gurts wieder in die Schnalle schieben, bis jedes Teil an Ort und Stelle klickt.

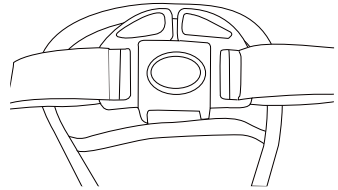

6. So passen Sie die Rückhaltesystem an

Schritt 1: Führen Sie den Gürtel durch das Loch der Gurtschnalle.
Schritt 2: Führen Sie den Gürtel durch die Sicherheitsschnalle.
Schritt 3: Führen Sie den Gürtel erneut durch das Loch der Gurtschnalle.

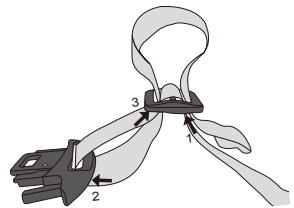

ACHTUNG! Verwenden Sie immer den Schrittgurt in Kombination mit dem Hüftgurt.

7. Um das Gestell zusammenzuklappen

Hinweis: Bevor Sie den Kinderwagen zusammenklappen, falten Sie den vorderen Sicherheitsbügel nach unten und falten Sie das Verdeck zurück.

(1) Falten Sie das Verdeck nach hinten, drücken Sie den Knopf am Sicherheitsbügel und bringen Sie den Sicherheitsbügel nach vorne in die heruntergeklappte Position (A5).

(2) Um den Kinderwagen zusammenzuklappen, halten Sie den Griff gedrückt, drücken Sie zuerst die Taste 1, dann die Taste 2, dann drücken Sie die Griffe nach unten, bis der Kinderwagen allein aufrecht stehen kann (A6).

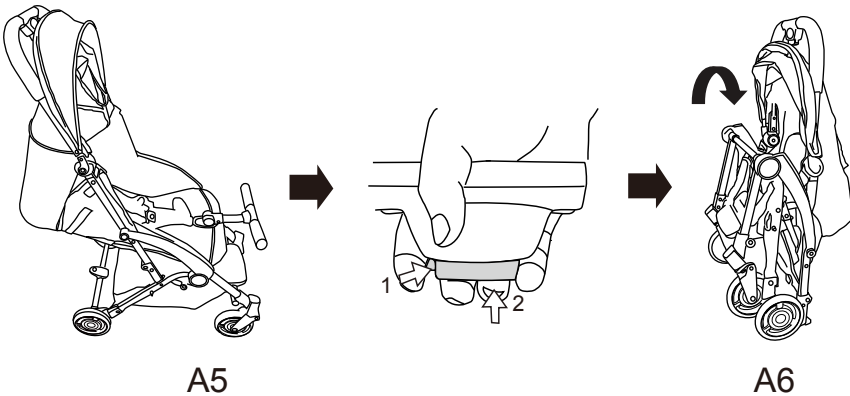

(3) Schließen Sie den Klappverschluss und stellen Sie sicher, dass der Kinderwagen verriegelt ist (A7).

(4) Um den Schiebebügel einzuklappen, betätigen Sie Taste 1 und Taste 2 und bewegen Sie den Schiebebügel nach unten (A8).

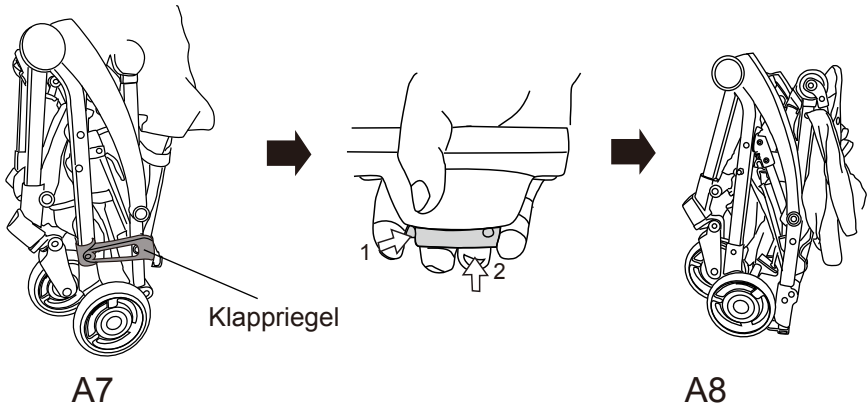

WARTUNG

- Um Verletzungen zu vermeiden, überprüfen und warten Sie den Kinderwagen regelmäßig.
- Überprüfen Sie regelmäßig, ob Schrauben lose sind und Einzelteile fehlen oder beschädigt sind. Ersetzen Sie diese gegebenenfalls nach den Anweisungen des Händlers.
- Bezug reinigen: Reinigen Sie den Bezug mit einer Bürste, Schwamm oder ähnlichem und mit normaler Haushaltsseife.





Produced by:
Jollyroom AB

Sörredsvägen 111
SE- 418 78 Göteborg
SWEDEN
Contact:
+46(0)31 310 00 00



Producerad av:
Jollyroom AB

Sörredsvägen 111
SE-418 78 Göteborg
SVERIGE
Konsumentkontakt:
+46(0)31 310 00 00



Produsert av:
Jollyroom AB

Sörredsvägen 111
SE-418 78 Göteborg
SWEDEN
Kundekontakt:
+47 33 50 93 50



Fremstillet af:
Jollyroom AB

Sörredsvägen 111
SE-418 78 Göteborg
SVERIGE
Kundeservice:
+45 88 44 88 88



Valmistuttaja:
Jollyroom AB

Sörredsvägen 111
SE-418 78 Göteborg
RUOTSI
Asiakaspalvelu:
09-42 41 55 55



Hergestellt von:
Jollyroom AB

Sörredsvägen 111
SE-418 78 Göteborg
SCHWEDEN
Kundenservice:
+49 (0) 40 2999 7999